

# Indigo DESIRE

## ИНСТРУКЦИЯ ПО ЭКСПЛУАТАЦИИ КОЛЯСКИ (2в1/ 3в1) INDIGO

Артикул: H8

Мы благодарим Вас за выбор коляски INDIGO

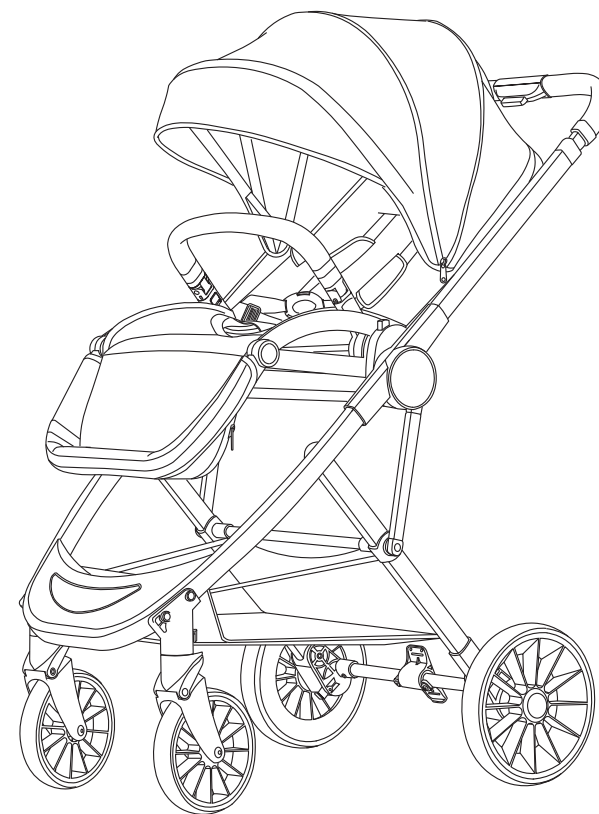

**ВНИМАНИЕ!** Перед эксплуатацией коляски внимательно ознакомьтесь с инструкцией и сохраняйте ее для дальнейшего использования.

*Все приведенные в инструкции рисунки даны для общего представления о процессе сборки и эксплуатации. Производитель в праве вносить изменения во внешний вид и комплектацию изделия без предварительного уведомления покупателя.*

## ТРЕБОВАНИЯ ПО ТЕХНИКЕ БЕЗОПАСНОСТИ

**ВНИМАНИЕ:** не соблюдение данной инструкции может нанести ущерб здоровью вашего ребенка. Фирма не несет ответственности за ущерб, причиненный при неправильной эксплуатации коляски. Коляска предназначена для перевозки ребенка, возрастом с рождения до трех лет, максимальный вес которого не должен превышать 22 кг.

! Запрещается вставлять пальцы в какие-либо механизмы изделия.

! Всегда ставьте коляску на тормоз при остановке. На наклонной поверхности эффективность тормоза ограничена. Никогда не оставляйте коляску без присмотра, если в ней находится малыш, даже когда она стоит на тормозе.

! Любая лишняя нагрузка может привести к потере стабильного положения коляски. Корзина для продуктов рассчитана на 2 кг. Сумка для мамы рассчитана на 2кг. Категорически запрещается превышать допустимый предел.

! Не вешайте вещи на ручки и не кладите их на капюшон, коляска может опрокинуться.

! Категорически запрещается поднимать коляску, спускаться по лестнице или эскалатору, когда в ней находится ребенок.

! Не ставьте ребенка на сидение и никогда не оставляйте его в коляске без присмотра.

! Обязательно пристегивайте ребенка 5-ти точечными ремнями безопасности, как только он научился сидеть самостоятельно.

! Максимальный возраст ребенка, перевозимого в люльке, не должен превышать 6 месяцев, а вес - 9кг.

! Запрещено использовать коляску с углом наклона спинки менее 150° для ребенка в возрасте до 6 месяцев.

! В прогулочной версии коляска предназначена для ребенка в возрасте от 6 месяцев до 3 лет.

! Не используйте изделие, если на нем присутствуют следы поломки или не хватает каких-то деталей.

! Категорически запрещается складывать или раскладывать коляску, если в ней находится ребенок.

! Категорически запрещается раскачивать коляску из стороны в сторону. Невыполнение этих рекомендаций может привести к повреждению конструкции.

! Регулярно проверяйте прочность всех креплений.

## РЕКОМЕНДАЦИИ ПО УХОДУ

- Пользователь должен регулярно проводить техническое обслуживание изделия.
- Укрывайте коляску от дождя и снега с помощью дождевика. Постоянное или продолжительное нахождение изделия под воздействием солнечных лучей может изменить цвет некоторых материалов. Если коляска намочена, вытрите ее сухой тряпкой, чтобы металлические части не заржавели.
- Складывайте коляску только после того, как она полностью просохла. Если вы оставите ее во влажном помещении, то на ней может образоваться плесень и ржавчина.
- Храните коляску в сухом месте.
- Протирайте влажной тряпкой пластмассовые и металлические детали изделия. Можно использовать нейтральное моющее средство. Категорически запрещается использовать растворитель, аммиак или бензин.
- Тщательно очищайте колеса от пыли и песка.
- Оси, втулки, подшипники следует периодически очищать от влаги и пыли с помощью WD 40 и смазывать силиконовой или графитовой смазкой, также это нужно сделать при появлении скрипа колес и пружин амортизаторов в процессе эксплуатации.
- Периодически очищайте части из текстильных материалов мягкой щеткой для одежды.
- Текстильные части изделия запрещается стирать в стиральной машине.
- Коляску рекомендуется мыть губкой в воде не выше 30° С с добавлением мягких моющих средств без предварительного замачивания.

## КОМПЛЕКТАЦИЯ

Перед сборкой коляски убедитесь, что все детали в наличии.

- |                      |   |
|----------------------|---|
| 1. Рама;             | 5. Люлька;                                  |
| 2. Прогулочный блок; | 6. Люлька — переноска, адаптеры ( в 3 в 1); |
| 3. Капюшон;          | 7. Передние колеса — 2;                     |
| 4. Бампер;           | 8. Задние колеса — 2;                       |

Запрещается эксплуатировать коляску, если какие-либо детали неисправны или повреждены.

## ИНСТРУКЦИЯ ПО СБОРКЕ

### 1. СБОРКА РАМЫ КОЛЯСКИ.

Положите раму коляски горизонтально на пол и снимите фиксатор (при его наличии), затем потяните за ручку рамы вверх до полного защелкивания.

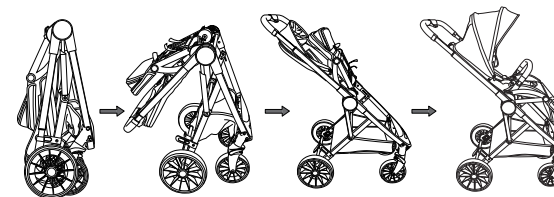

! Перед использованием коляски убедитесь, что замки зафиксированы.

! Во избежание травм, проследите, чтобы ребенок не прикасался к раскладывающимся частям коляски во время ее сборки или разборки.

### 2. УСТАНОВКА / СНЯТИЕ ЗАДНИХ КОЛЕС.

Вставьте ось заднего колеса в задний колесный блок на раме до характерного щелчка. Потяните за колесо и проверьте хорошо ли оно зафиксировано. Чтобы снять колесо, нажмите на фиксатор и снимите колесо.

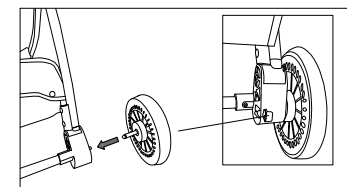

### 3. УСТАНОВКА / СНЯТИЕ ПЕРЕДНИХ КОЛЕС.

Вставьте передние колеса в гнезда вращения до характерного щелчка. Потяните за колесо, чтобы убедиться, что оно хорошо зафиксировано.

Для того, чтобы снять колесо, нажмите на кнопку, и вытащите колесо.

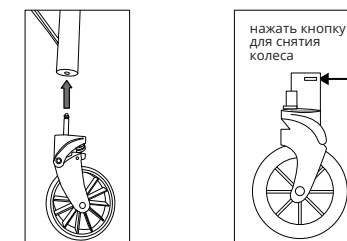

! Перед использованием убедитесь в том, что колеса правильно установлены.

#### 4. УСТАНОВКА / СНЯТИЕ ПРОГУЛОЧНОГО БЛОКА.

Поставьте прогулочный блок на раму и зафиксируйте находящиеся по обеим сторонам крепления до щелчка (а). Для того, чтобы снять прогулочный блок, одновременно нажмите боковые кнопки и снимите сидение (b). Для установки прогулочного блока в реверсивном положении нажмите на боковые кнопки и поднимите сидение вверх. Переверните сидение и установите его в противоположном положении. (c)

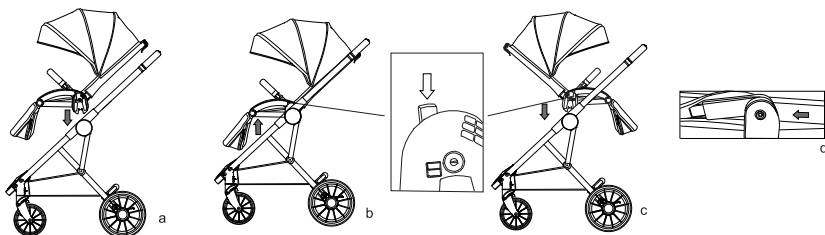

Закрепите бампер совместив крепежные элементы с отверстиями на прогулочном блоке до характерного щелчка. Перед использованием коляски убедитесь, что бампер хорошо зафиксирован.

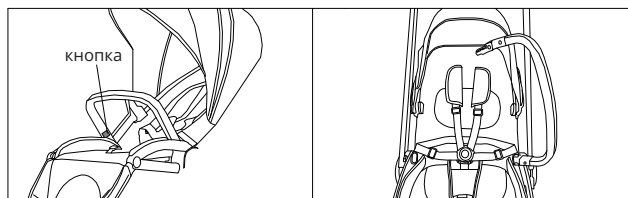

Сидение можно устанавливать в 2х положениях: по ходу движения и против хода движения.

#### 5. РЕГУЛИРОВКА СПИНКИ.

Отрегулируйте положение спинки нажав на рычаг на задней панели сидения.

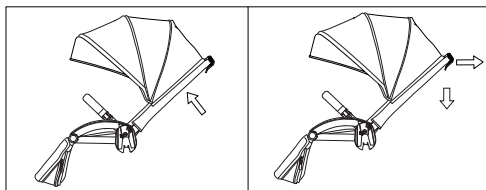

**Внимание!** В положение лежа, для регулировки угла наклона капюшона, придерживайте основание сидения во избежание его складывания.

#### 6. РЕГУЛИРОВКА ПОДНОЖКИ.

Нажмите на боковые кнопки на подножке и отрегулируйте нужную вам высоту. Отпустите кнопки и зафиксируйте подножку до характерного щелчка. Удерживая основание капюшона потяните за переднюю часть, чтобы отрегулировать его положение.

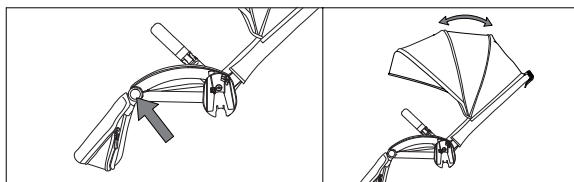

#### 7. БЛОКИРОВКА КОЛЕС.

Передние колеса вращаются вокруг вертикальной оси на 360°. Нажмите кнопку на колесах, чтобы зафиксировать колесо в направлении прямолинейного движения только вперед или назад.

Для разблокировки колеса переведите рычаги в противоположные направления.

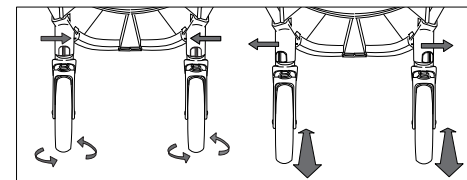

#### 8. ТОРМОЗ.

Стояночный тормоз блокирует задние колеса коляски при нажатии на педаль. Чтобы продолжить движение, нужно вернуть педаль в исходное положение.

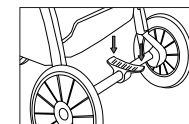

! Никогда не катайте коляску, поставленную на тормоз.

#### 9. 5-ТИ ТОЧЕЧНЫЕ РЕМНИ БЕЗОПАСНОСТИ.

Для фиксации пятиточечного ремня безопасности зафиксируйте все ремни в пряжке до щелчка. Нажмите на кнопку на пряжке чтобы открыть ремень. Отрегулируйте длину ремня с помощью плечевых и боковых ремней.

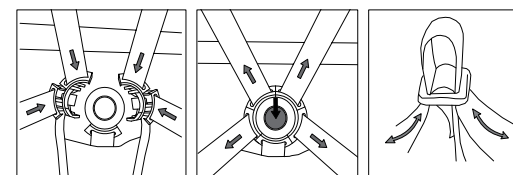

#### СКЛАДЫВАНИЕ КОЛЯСКИ ПО ХОДУ ДВИЖЕНИЯ.

Перед складыванием коляски поднимите спинку в верхнее положение, сложите капюшон, как показано на рисунке А. Сложите сидение вперед и поднимите подножку в направлении, указанном стрелкой – Рис В. Поднимите сложенное сидение с подножкой в вертикальное положение – Рис С. Одной рукой нажмите на кнопку регулировки высоты ручки, а второй рукой нажмите на блокировочную кнопку на ручке, чтобы разблокировать предохранительный механизм (4). Потяните за ручку в указанном стрелками направлении (5,6) и сложите раму. Прижмите ручку к раме до полного складывания – Рис D.

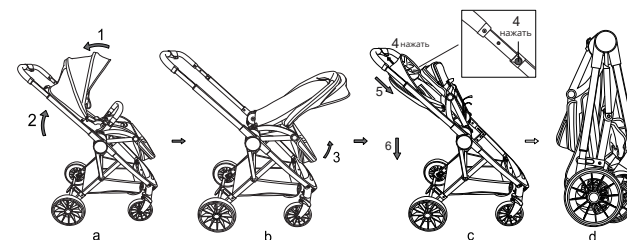

Закрепите раму в собранном положении.

### СКЛАДЫВАНИЕ КОЛЯСКИ ПРОТИВ ХОДА ДВИЖЕНИЯ.

Наклоните спинку сидения как показано на Рис А. Оставьте сидение в положении, указанном на Рис В. Нажмите на кнопку на ручке, по направлению, указанному стрелкой, чтобы разблокировать предохранительный механизм. Потяните на себя ручку. Прижмите ручку к раме до полного складывания – Рис С.

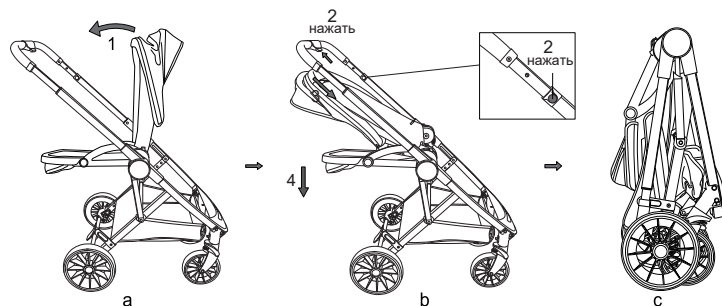

### СБОРКА И ДЕМОНТАЖ ЛЮЛЬКИ.

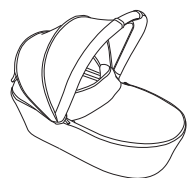

#### ВНИМАНИЕ!

- 1) Люлька подходит только для ребенка, который не может сидеть без посторонней помощи.
- 2) Используйте только на твердой, горизонтальной ровной и сухой поверхности.
- 3) Не позволяйте другим детям играть без присмотра рядом с детской коляской.
- 4) Голова ребенка в люльке никогда не должна быть ниже туловища ребенка.

Расстегните внутреннюю молнию на подкладке люльки. Потяните за металлические направляющие, как показано на рисунке и зафиксируйте их до характерного щелчка. Для складывания люльки следует осуществить обратные действия.

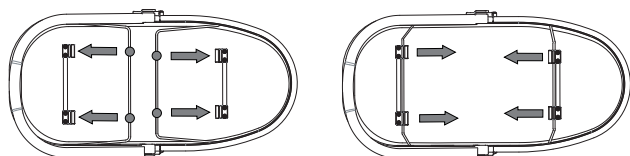

Установите люльку на раму и зафиксируйте находящиеся по обеим сторонам крепления до щелчка. Чтобы снять люльку с рамы нужно нажать на крепления по бокам рамы и приподнять люльку вверх.

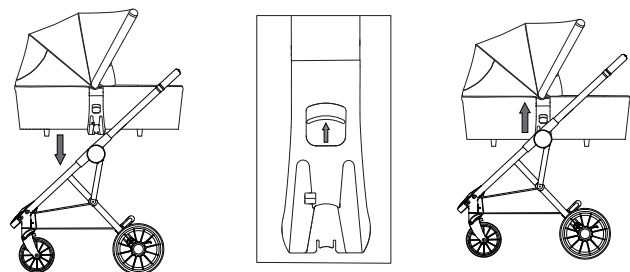

Регулировка капюшона люльки. Возьмитесь за трубу капюшона и потяните вперед или назад для установки нужного угла наклона капюшона. Никогда не поднимайте люльку, если капюшон не установлен под углом 90°.

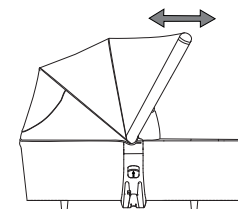

! Перед началом использования убедитесь в том, что люлька или прогулочный блок надежно закреплены с обеих сторон коляски.

### УСТАНОВКА АДАПТЕРОВ НА ЛЮЛЬКЕ-ПЕРЕНОСКЕ.

Установите адаптеры в основании люльки-переноски, как показано на картинке, до характерного щелчка.

Нажмите на боковые кнопки на люльке, чтобы снять адаптеры.

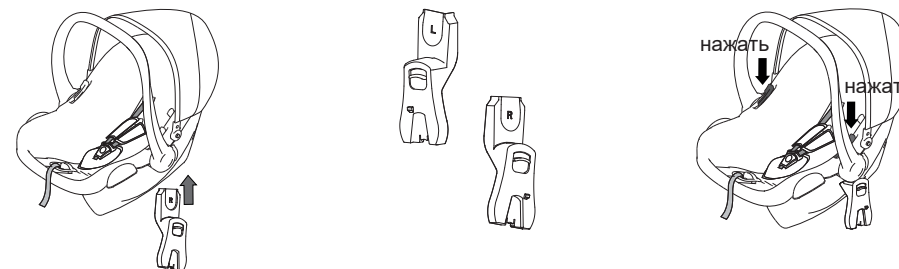

### УСТАНОВКА ЛЮЛЬКИ-ПЕРЕНОСКИ НА РАМЕ.

Вставьте адаптеры в пазы на раме коляски, немного надавите на адаптеры до характерного щелчка, убедитесь, что они хорошо зафиксированы на раме. Затем установите люльку-переноску на раму, совместив адаптеры с пазы на основании люльки, до характерного щелчка.



**ВНИМАНИЕ!** Устанавливайте люльку-переноску на раму только в направлении лицом к себе. Убедитесь, что люлька прочно зафиксирована на раме, потянув ее на себя.