

# Indigo TEDDY

ЛЮЛЬКА- ШЕЗЛОНГ  
( ЭЛЕКТРОКАЧЕЛИ)

Артикул: PL606

Инструкция по сборке и эксплуатации

Благодарим вас за приобретение электрокачелей  
INDIGO

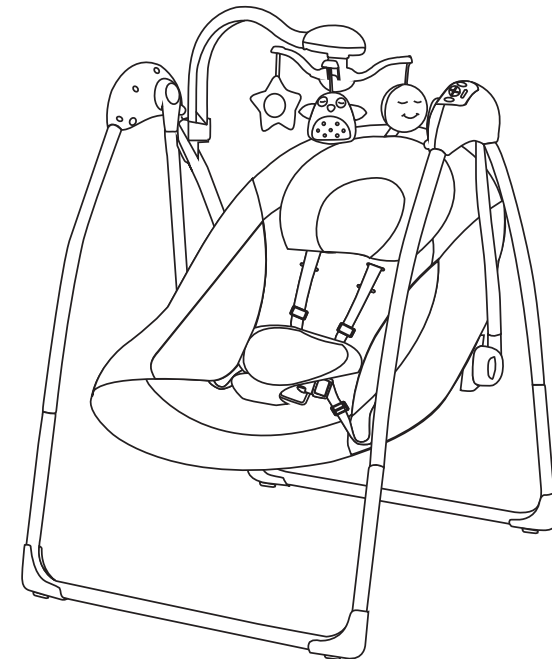

Пожалуйста, тщательно ознакомьтесь с инструкцией перед сборкой и эксплуатацией изделия.  
Храните руководство по эксплуатации для дальнейшего использования.

## СПИСОК ДЕТАЛЕЙ

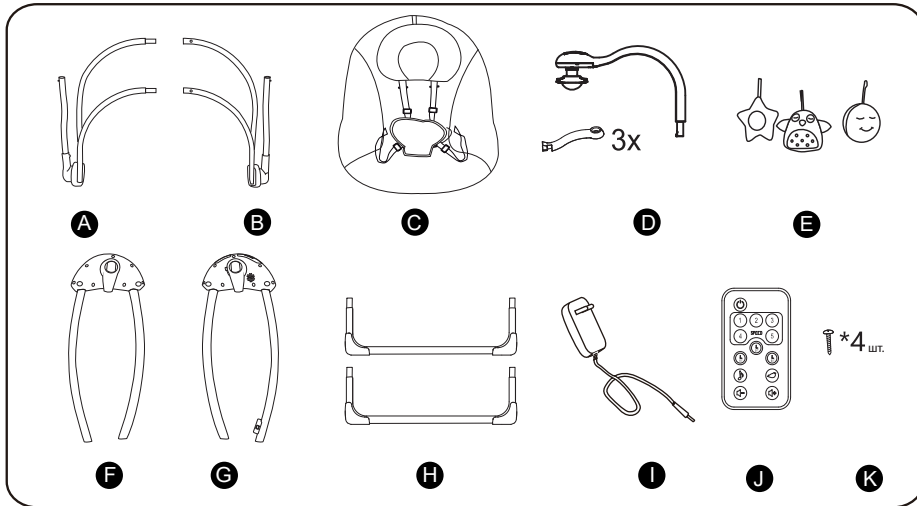

- A)** Левая рама сиденья      **E)** Игрушки      **I)** Адаптер  
**B)** Правая рама сиденья      **F)** Левая опорная трубка      **J)** Пульт  
**C)** Чехол сиденья      **G)** Правая опорная трубка      **K)** Шурупы – 4шт.  
**D)** Кронштейн для игрушек      **H)** Подножки

## ПУЛЬТ УПРАВЛЕНИЯ

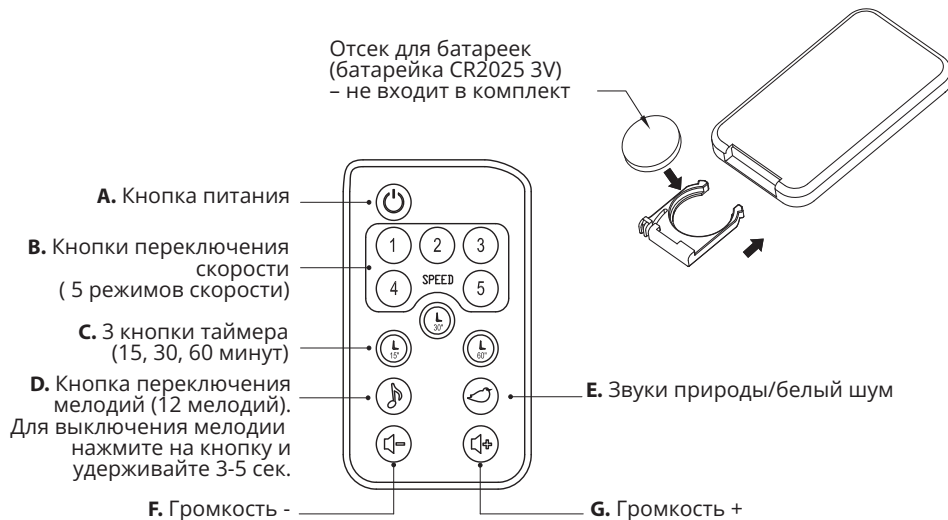

1

## СБОРКА

1. Раскройте опорные трубки до щелчка

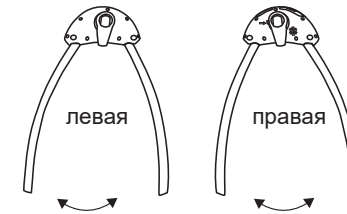

2. Вставьте подножки в основания опорных трубок до щелчка. Обратите внимание на направления правой и левой опорной трубки.

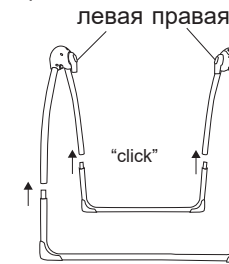

3. Соедините левую и правую раму сиденья до характерного щелчка. Раскройте спинку сиденья и раму сиденья. Наденьте чехол. Начинайте надевать чехол со стороны спинки сиденья и затем натяните чехол на раму сиденья. Расправьте чехол на сиденье.

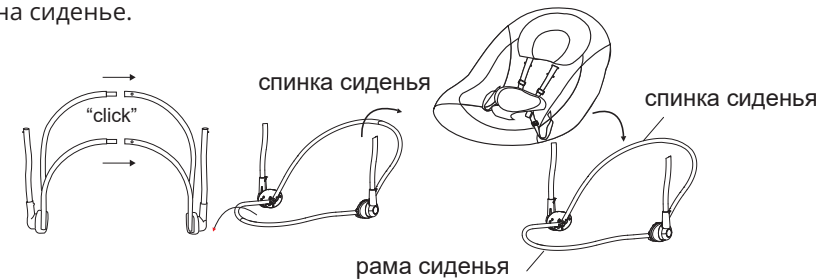

4. При помощи отвертки зафиксируйте шурупы по обеим сторонам сиденья, по 2 шурупа с каждой стороны.

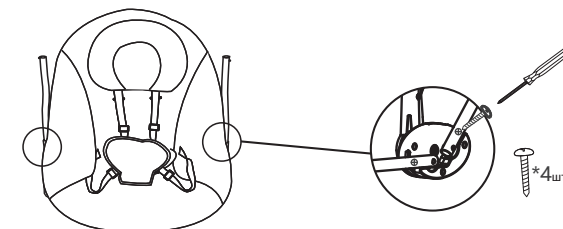

2

5. Вставьте подвесные трубки в пластиковые отверстия на опорных трубках до щелчка. (5.1)

6. Установка кронштейна. Вставьте мобиль для игрушек в кронштейн. Подвесьте игрушки в отверстиях на мобиле. Установите кронштейн с мобилем на опорной трубке.

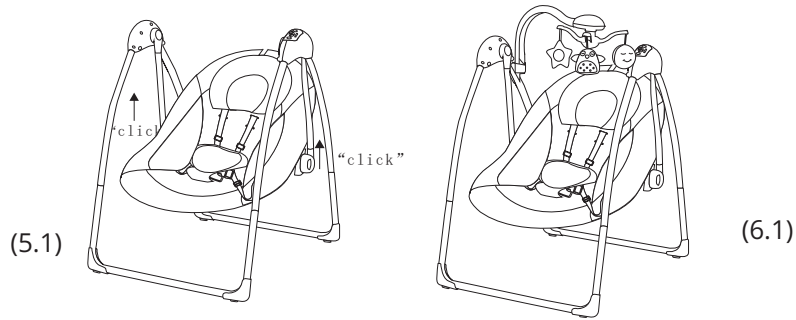

### ФУНКЦИИ

1. Одновременно нажмите на боковые кнопки на сиденье, чтобы разложить его. 2 положения сиденья.

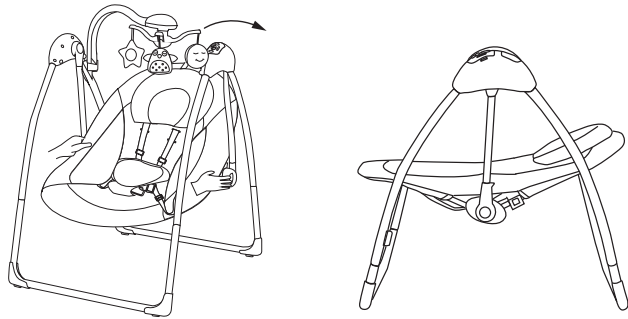

2. Для того, чтобы сложить раму, нажмите на боковые кнопки на левой и правой опорных трубках.

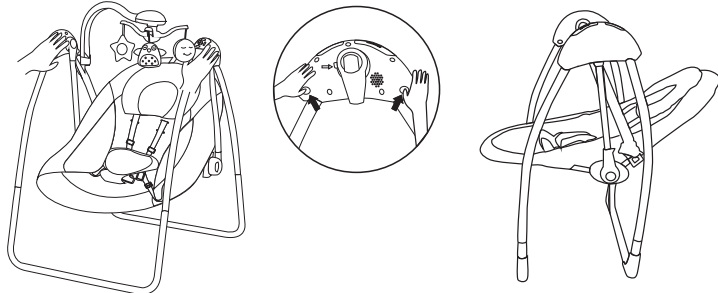

3

3. Для фиксации качелей без движения, воспользуйтесь кнопкой блокировки.

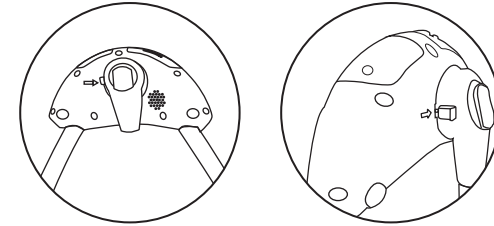

4. Ручная регулировка дуги с игрушками.

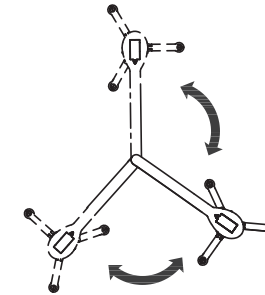

5. Вставьте батарейки в слот на кронштейне (3 шт 1,5V тип AAA). Закрутите крышку слота при помощи отвертки. Нажмите на кнопку, чтобы мобиль мог вращаться автоматически. Нажмите на кнопку, чтобы включить свет на мобиле.

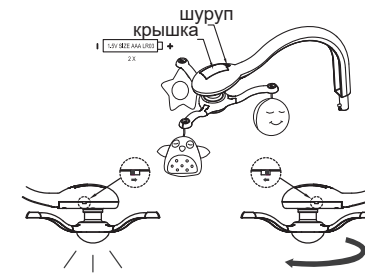

6. Отрегулируйте ремни безопасности под рост ребенка.

**Внимание: убедитесь, что пальцы ребенка находятся далеко, когда вы будете застегивать ремень безопасности.**

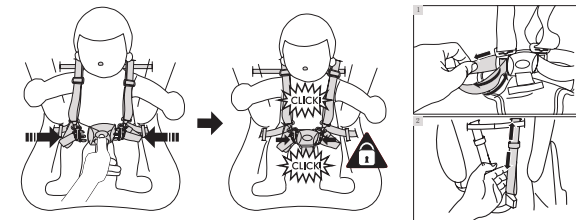

4

## УПРАВЛЕНИЕ КАЧЕЛЯМИ

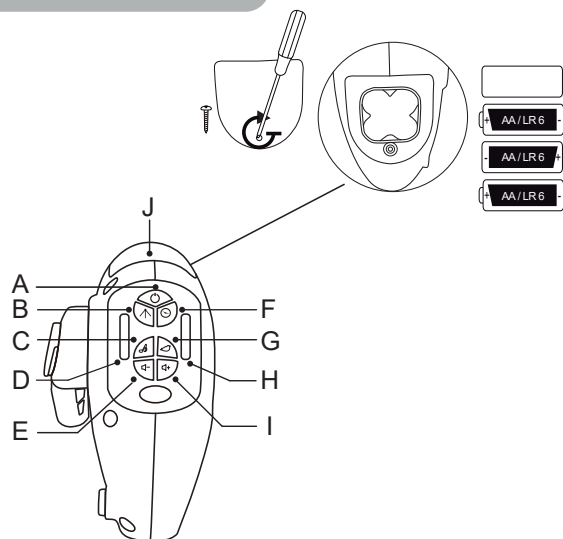

**A.** Кнопка питания

**B.** Кнопка переключения скорости ( 5 режимов скорости)

**C.** Кнопка переключения мелодий (12 мелодий)

**Для выключения мелодии нажмите на кнопку и удерживайте 3-5 сек.**

**D.** Индикатор скорости

**E.** Громкость –

**F.** Таймер (15, 30, 60 минут)

**G.** Звуки природы, белый шум.

**H.** Индикатор таймера

**I.** Громкость +

**J.** Отсек для батареек (батарейки 1,5V AA/LR6 \*4 шт – в комплект не входят)

## !ВНИМАНИЕ!

Внимательно прочитайте инструкцию по эксплуатации перед использованием электрокачелей.

\* Производитель в праве вносить изменения в спецификацию и дизайн товара без предварительного уведомления.

\* Игнорирование предостережений и инструкции может привести к травме ребенка.

\* Не используйте качели, если в них есть механические повреждения или они сломаны.

\* Всегда используйте ремни безопасности.

\* Качели предназначены для детей от 6 месяцев и весом не более 9 кг.

\* Никогда не оставляйте ребенка в электрокачелях без присмотра.

\* Не используйте электрокачели, если ребенок может сидеть самостоятельно или его вес превышает 9 кг.

\* Используйте качели только на ровной устойчивой поверхности.

\* Храните электрокачели вдали от открытого огня и других источников тепла.

\* Электрокачели не предназначены для длительного пребывания в них ребенка и не должны использоваться в качестве кровати.

\* Перегрузка, неправильное складывание или использование комплектующих других производителей может привести к поломке электрокачелей.

\* Сборка должна осуществляться только взрослыми.

\* Строго воспрещается переносить качели, если в них находится ребенок.

Для безопасного использования батареек:

• Храните батарейки в недоступном для детей месте.

• Не используйте новые батарейки вместе со старыми.

• Не используйте батарейки разных типов.

• Соблюдайте полярности при установке батареек.

• Храните батарейки в сухом и теплом месте.

• Вытаскивайте разряженные батарейки из отделения для батареек, чтобы избежать окисления.

• Не пытайтесь подзарядить обычные батарейки.

• Для подзарядки аккумуляторные батарейки следует вынуть из отделения для батареек.

• Правильно утилизируйте батарейки.

• Перед длительным хранением вынимайте батарейки из слота.

## ОБСЛУЖИВАНИЕ

Данное изделие требует регулярного технического обслуживания для поддержания его в хорошем рабочем состоянии.

Регулярно проверяйте все детали изделия, чтобы убедиться в их правильной работе и отсутствии признаков износа или повреждений.

Следует использовать только запасные части, поставляемые или рекомендованные производителем.

## ЧИСТКА

Инструкции по чистке тканей приведены на этикетке изделия. Металлические или пластмассовые детали очищайте мягким моющим средством и теплой водой. Никогда не используйте чистящие средства на основе абразива, аммиака, отбеливателя или спирта. Перед использованием или хранением убедитесь, что изделие полностью высохло.